



Volets battants motorisés

pour le neuf et
la rénovation

Fabrication
française 



des systèmes de motorisation adaptés
à tous les types de volets battants
neufs ou existants (bois, pvc, alu)



Volets THIEBAUT®
L'EMBELLISSEUR DES FAÇADES

Volets battants **mo**

Yslo
sur-mesure

RTS

Personnalisable
et adaptable sur
tous nos produits
volets et
persiennes

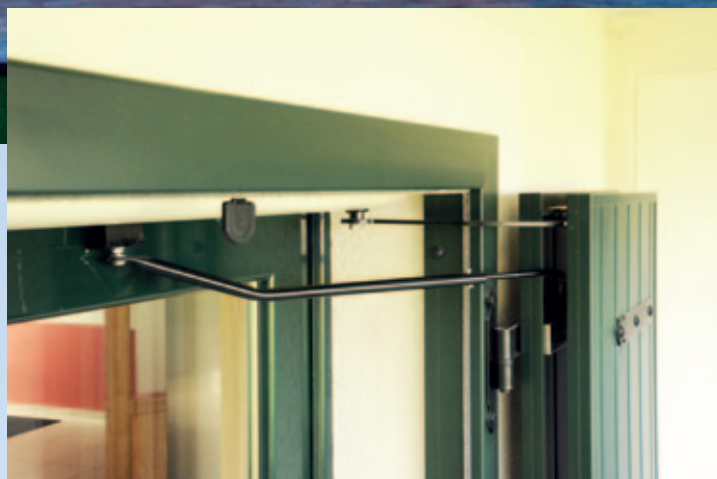

60 mm

110 mm



Dimensions du capot

Possibilité de motoriser 1 à 4 vantaux

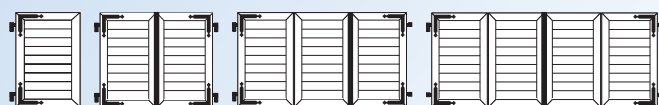

Pose sous linteau, latérale ou basse

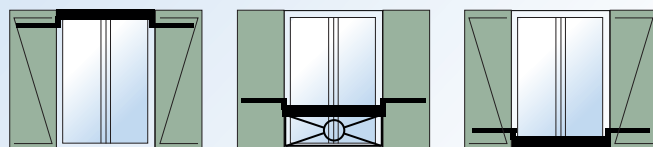

Coloris

5 teintes pour le carter

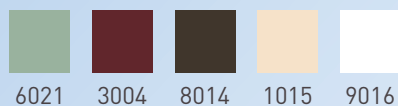

2 teintes de bras et coulisseaux



D'autres choix de coloris
RAL sont disponibles
sur demande



Choix de
commande
Telis ou
Smooove



Motorisés

RTS

Yslo
Flex

Adaptable
sur volets et
persiennes*

*sous conditions,
consultez votre revendeur



Possibilité de
motoriser 1
ou 2 vantaux

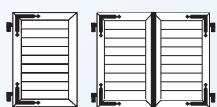

Pose sous linteau

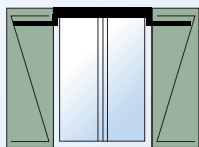

Coloris

2 teintes
pour le carter



8014 9016

1 teinte de bras
et coulisseaux



9005

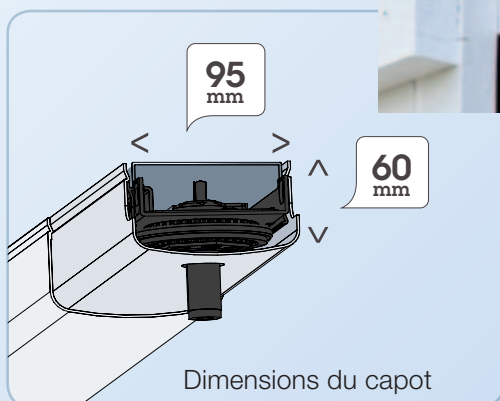

Commande Smoove



facilité

OUVREZ ET FERMEZ
VOS VOLETS BATTANTS
SANS VOUS PENCHER
NI SORTIR.



confort

TÉLÉCOMMANDE RADIO
somfy DE SÉRIE,
COMPATIBLE GAMME RTS.
CHAQUE SOIR SANS AVOIR À Y
PENSER, UN PROGRAMMATEUR
HORAIRE SANS FIL FERME TOUS
VOS VOLETS (EN OPTION).



sécurité

LA PROTECTION ANTI
EFFRACTION DES VOLETS
BATTANTS EST RENFORCÉE
PAR LA MOTORISATION QUI
MAINTIEN PARFAITEMENT
LES VOLETS FERMÉS. ARRÊT
ET RETOUR SUR OBSTACLE.
POSSIBILITÉ DE CRÉER UNE
SIMULATION DE PRÉSENCE
EN ANIMANT LES VOLETS
PENDANT VOTRE ABSENCE.

design

LE MOTEUR S'ADAPTE AUX
VOLETS ET PERSIENNES
(BOIS, PVC, ALU) ET
S'INTÈGRE DISCRÈTEMENT À
VOTRE FAÇADE.

vie prolongée

MAINTIEN DES VOLETS OUVERTS
EN CAS DE VENTS FORTS.
SYSTÈME DE PROTECTION DU
MOTEUR EN CAS DE GEL.

garantie

5 ANS SUR LES PIÈCES
DU MÉCANISME, 3 ANS
SUR LA BATTERIE.

économie

MOTEUR BASSE TENSION
(12 VOLTS) AVEC
ALIMENTATION INTÉGRÉE.
PAS DE PERTE DE CHALEUR,
LES FENÊTRES RESTENT
FERMÉES LORS DE
L'OUVERTURE ET DE LA
FERMETURE DES VOLETS.

autonomie

BATTERIE DE SECOURS
PERMETTANT 20 CYCLES EN
CAS DE COUPURE DE COURANT.



CONFORME
À LA NORME CE
EN VIGUEUR



Volets THIEBAUT®
L'EMBELEISSEUR DES FAÇADES

BOIS-ALU-PVC

MENUISERIE THIEBAUT SAS 88170 DOMMARTIN-SUR-VRAINE

TEL 03 29 94 44 40 FAX 03 29 94 44 20 info@menuiserie-thiebaud.fr - www.volets-thiebaud.com

CERTIFICATS
equilibre+

Nous contribuons activement à l'essor
de l'énergie photovoltaïque

